

РАСКРАСКА МАЛЫШАМ

от ТОЧКИ К ТОЧКЕ



соедини точки,  
раскрась картинку,  
и впиши в клетки слово





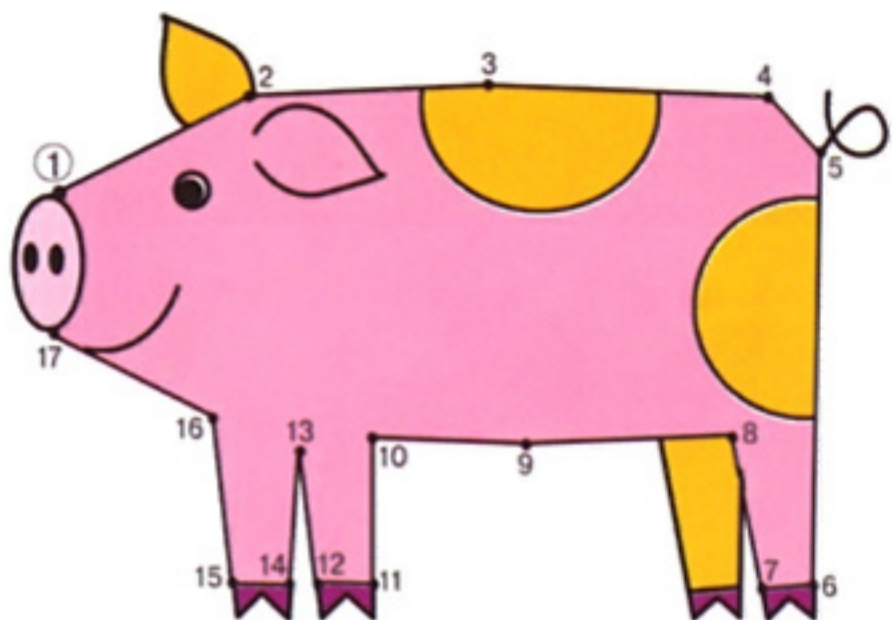

СВИНЬЯ

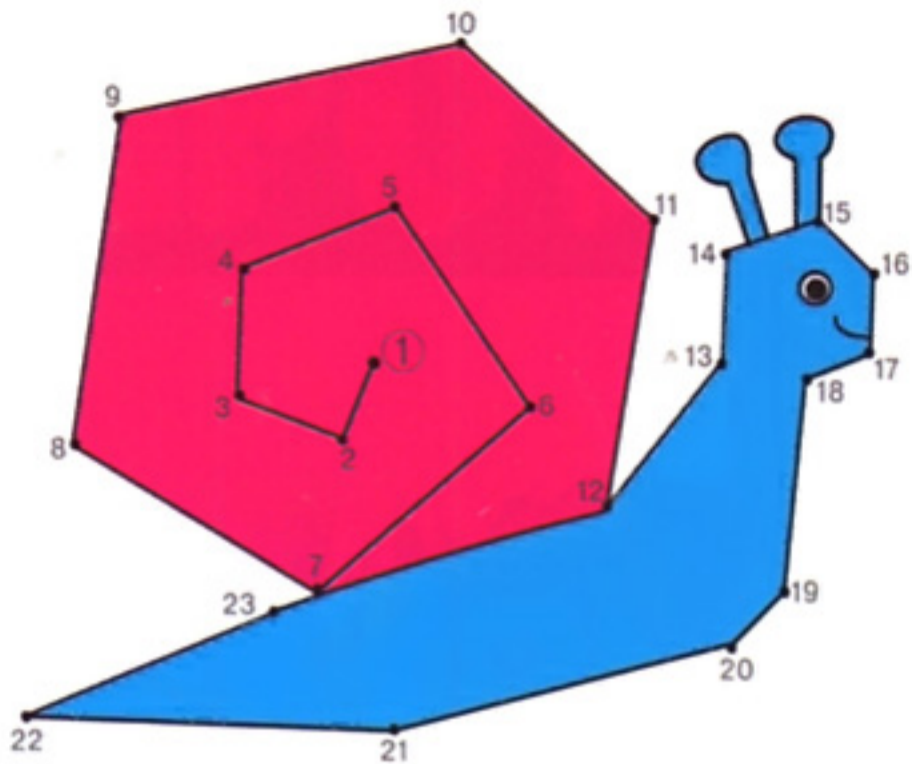

УЛИТКА

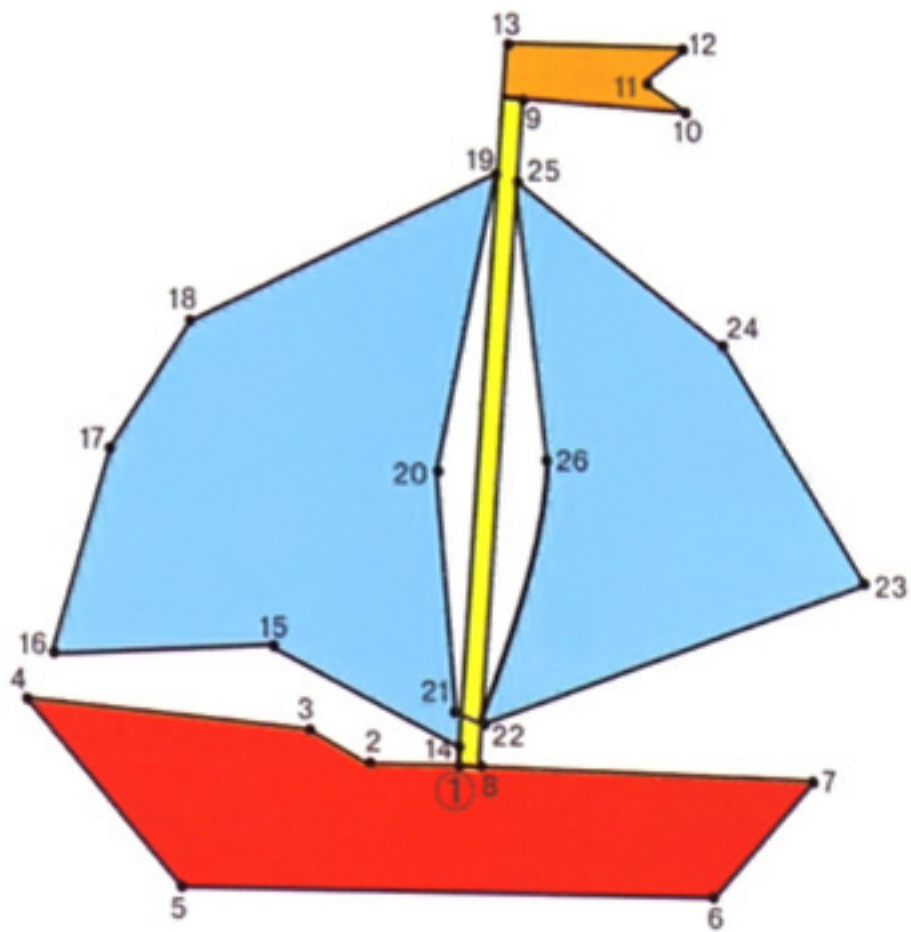

КОРАБЛИК

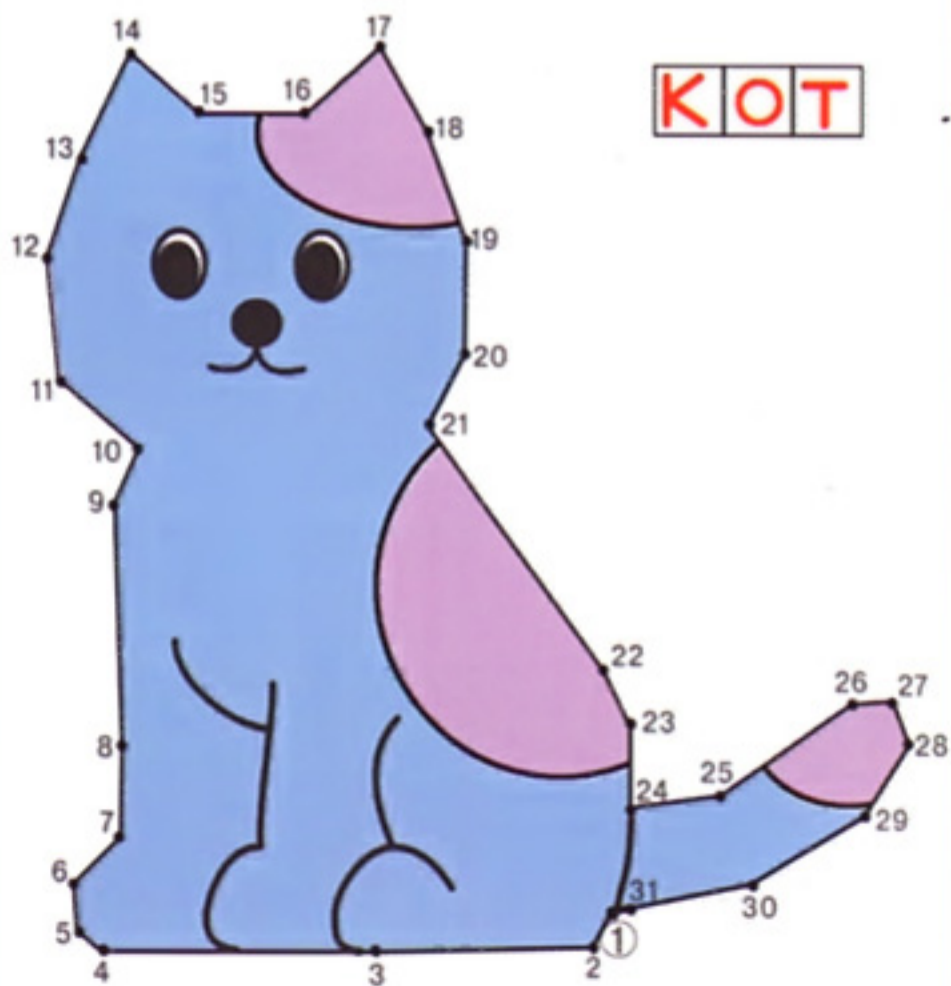

КОТ

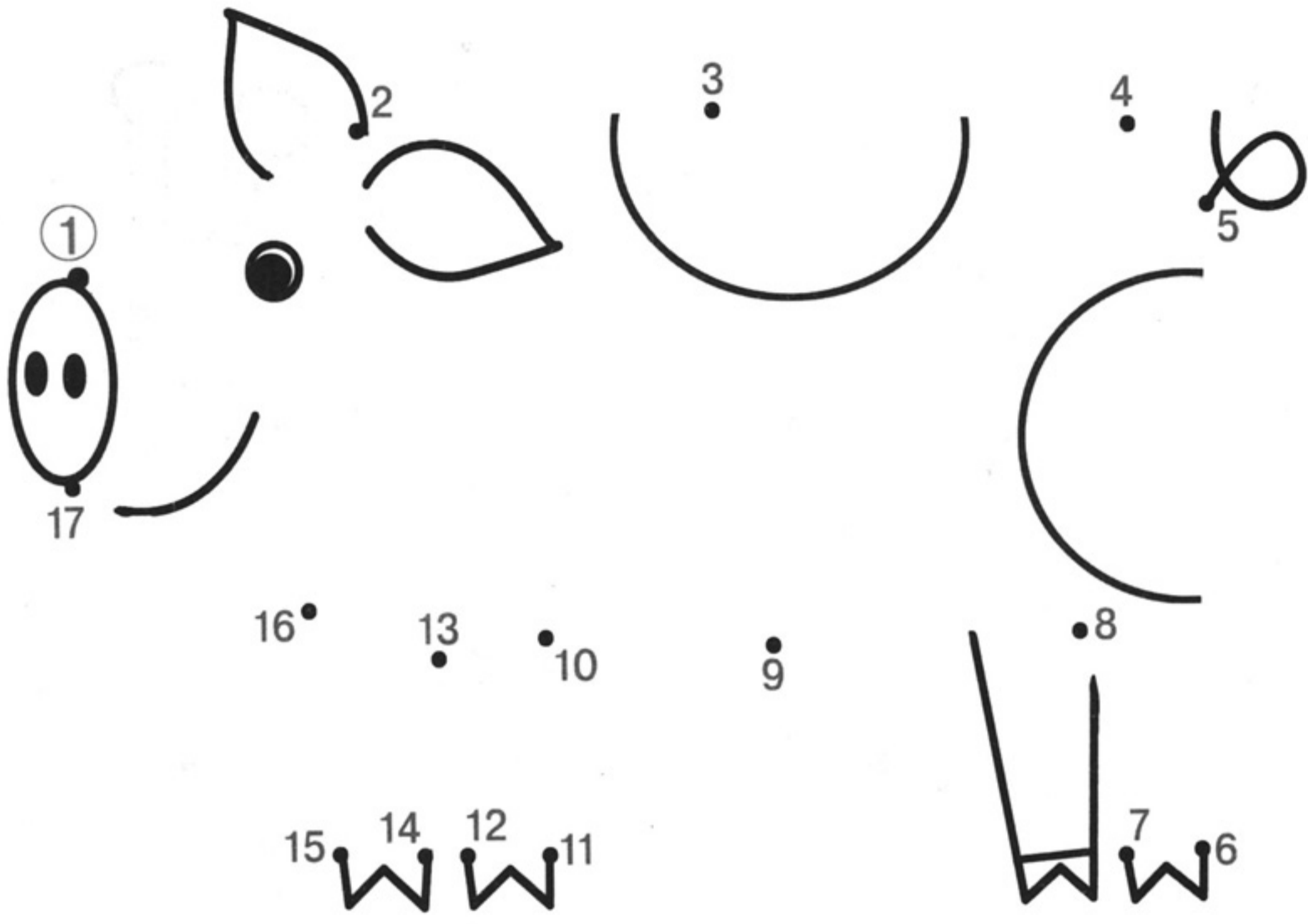

--	--	--	--	--	--

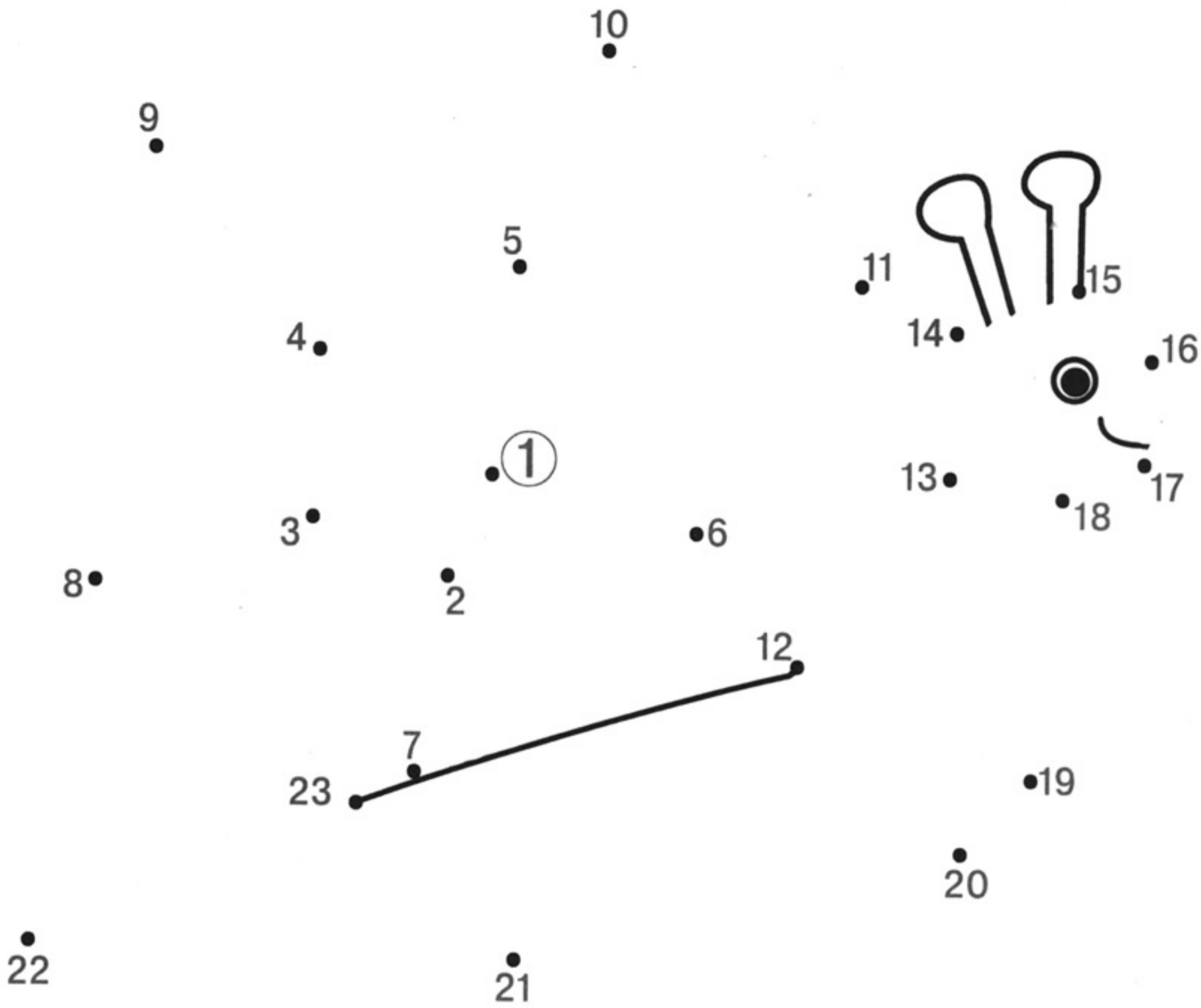

--	--	--	--	--	--

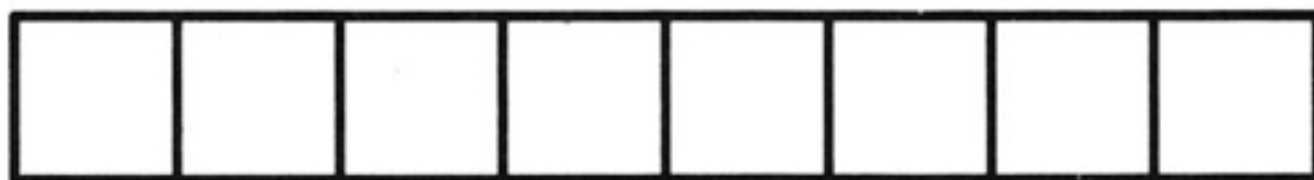
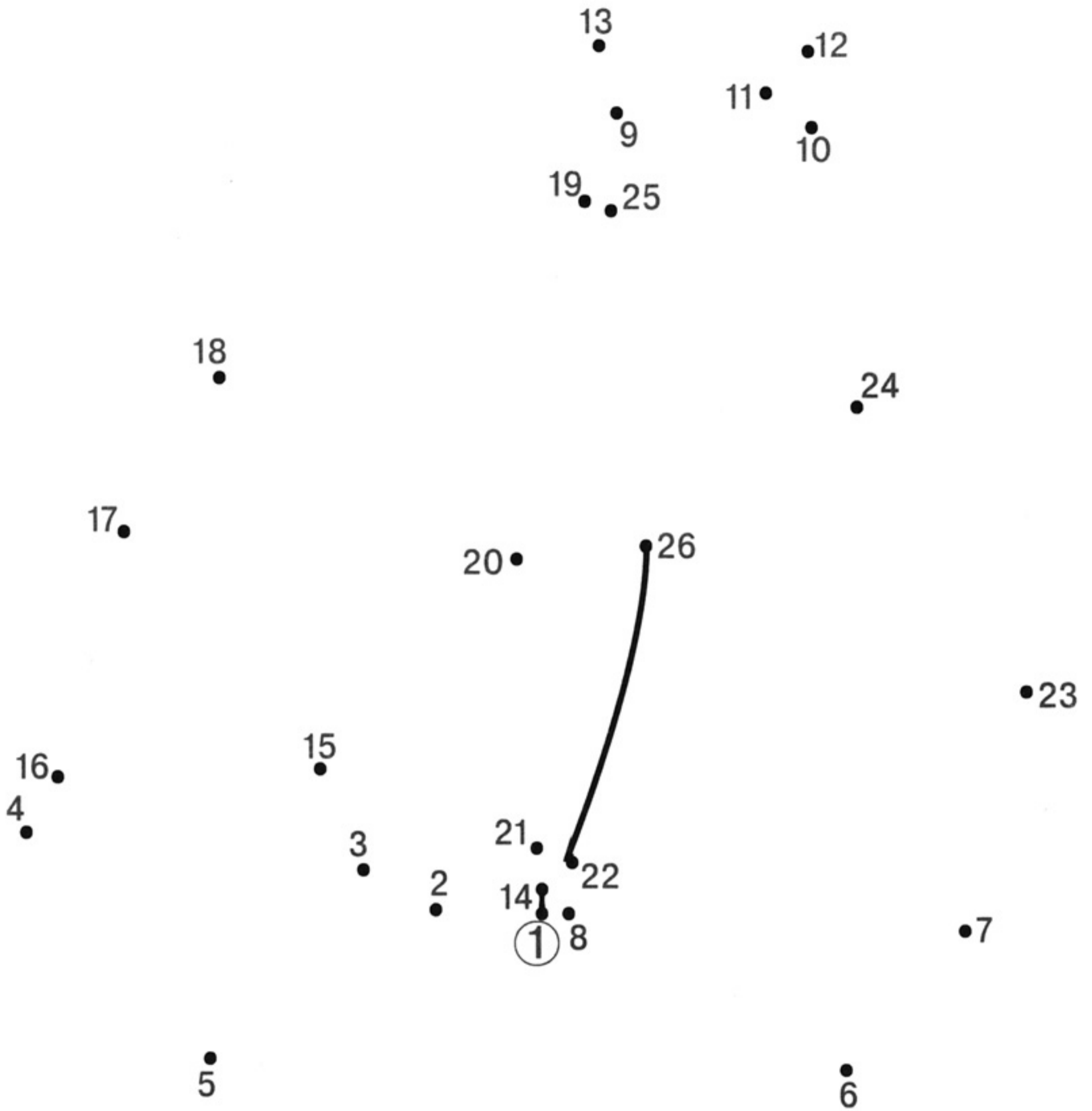

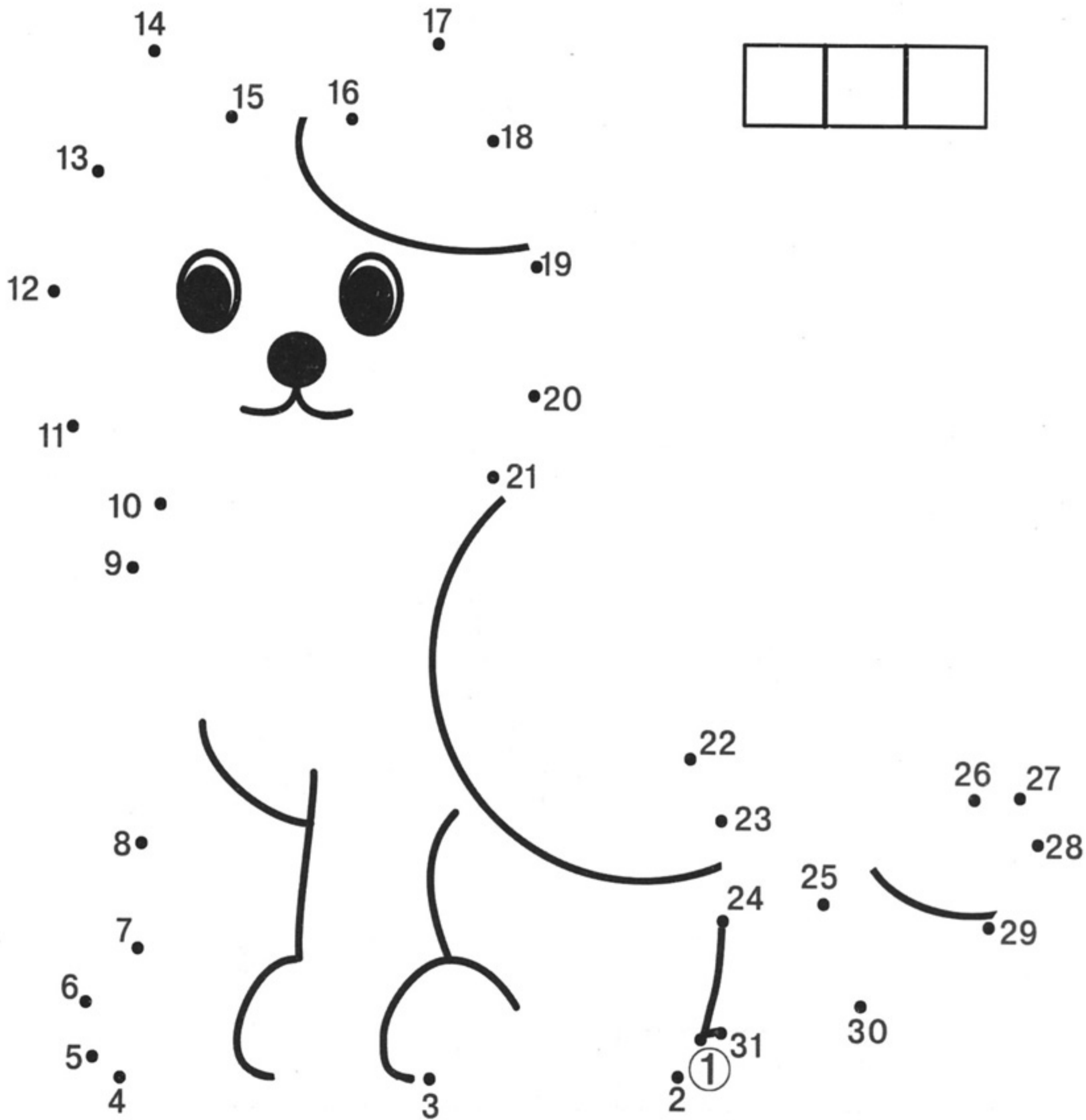

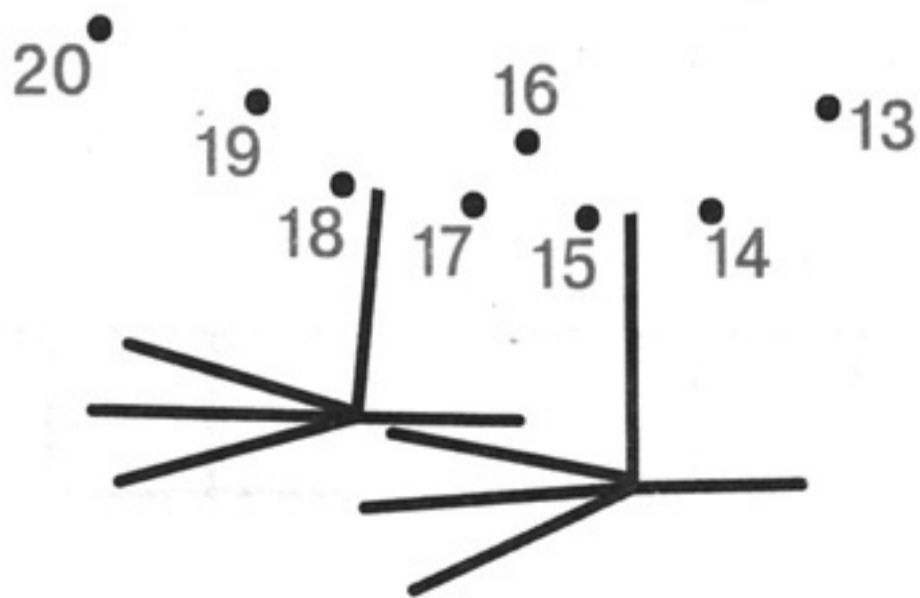
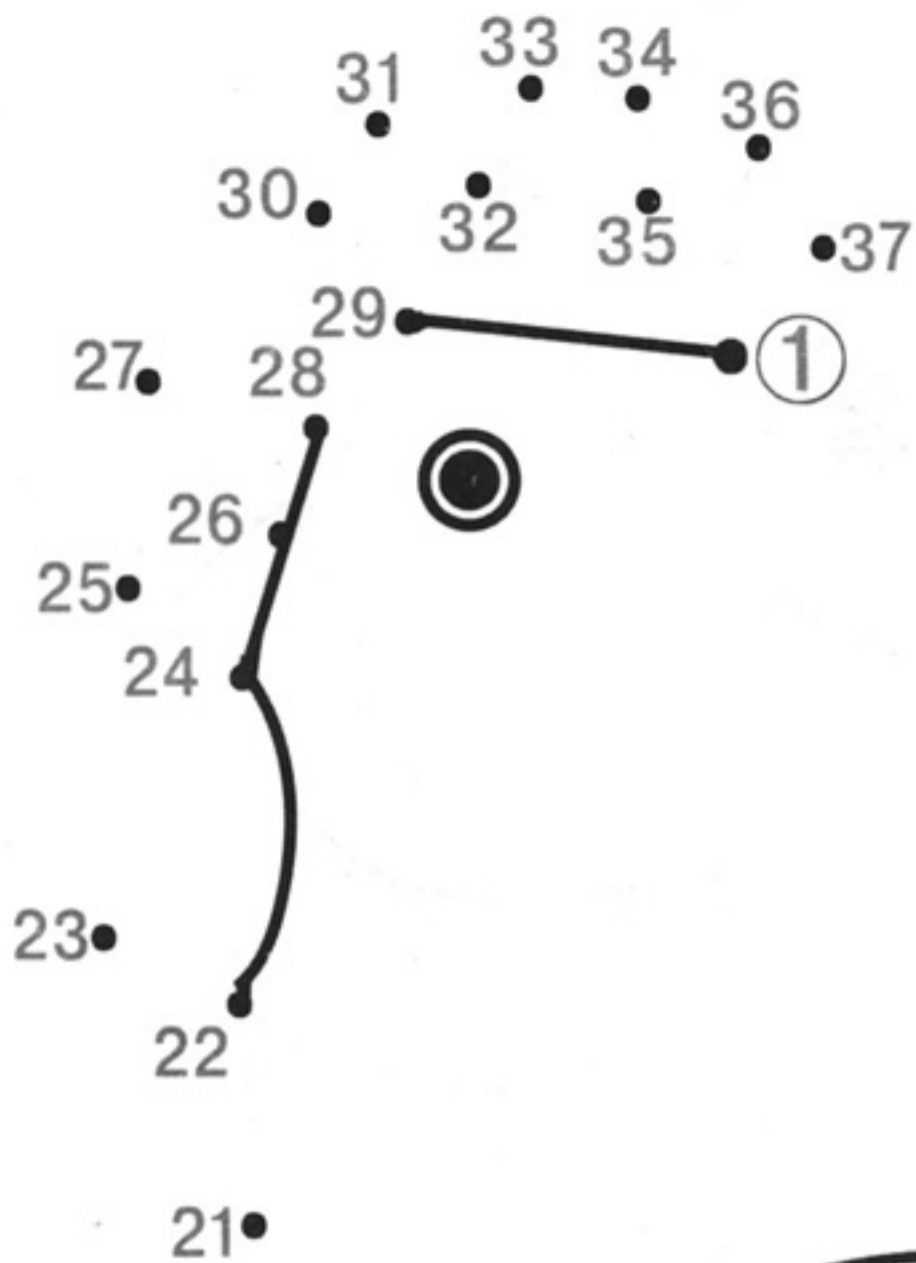

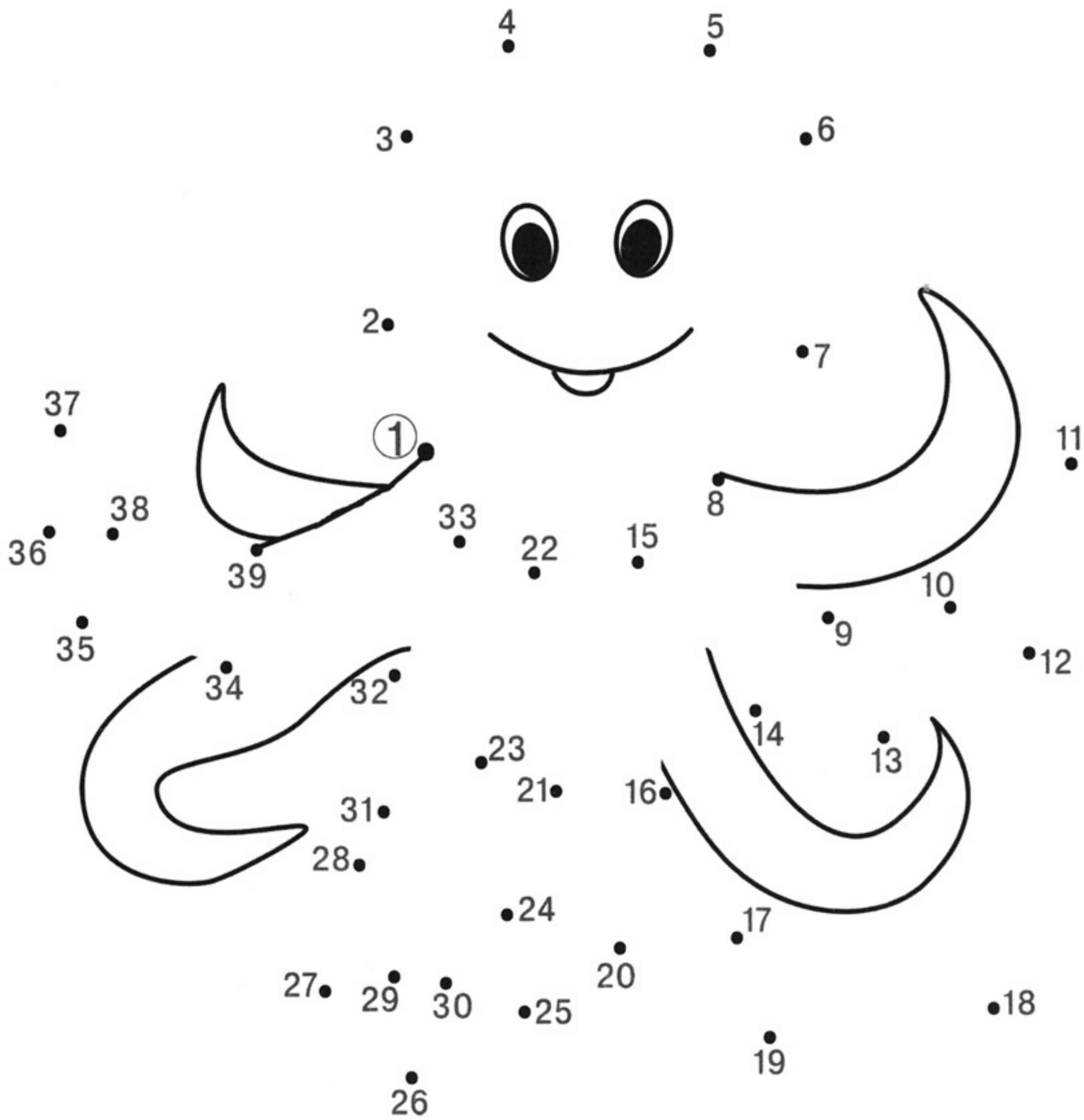

--	--	--	--	--	--	--	--



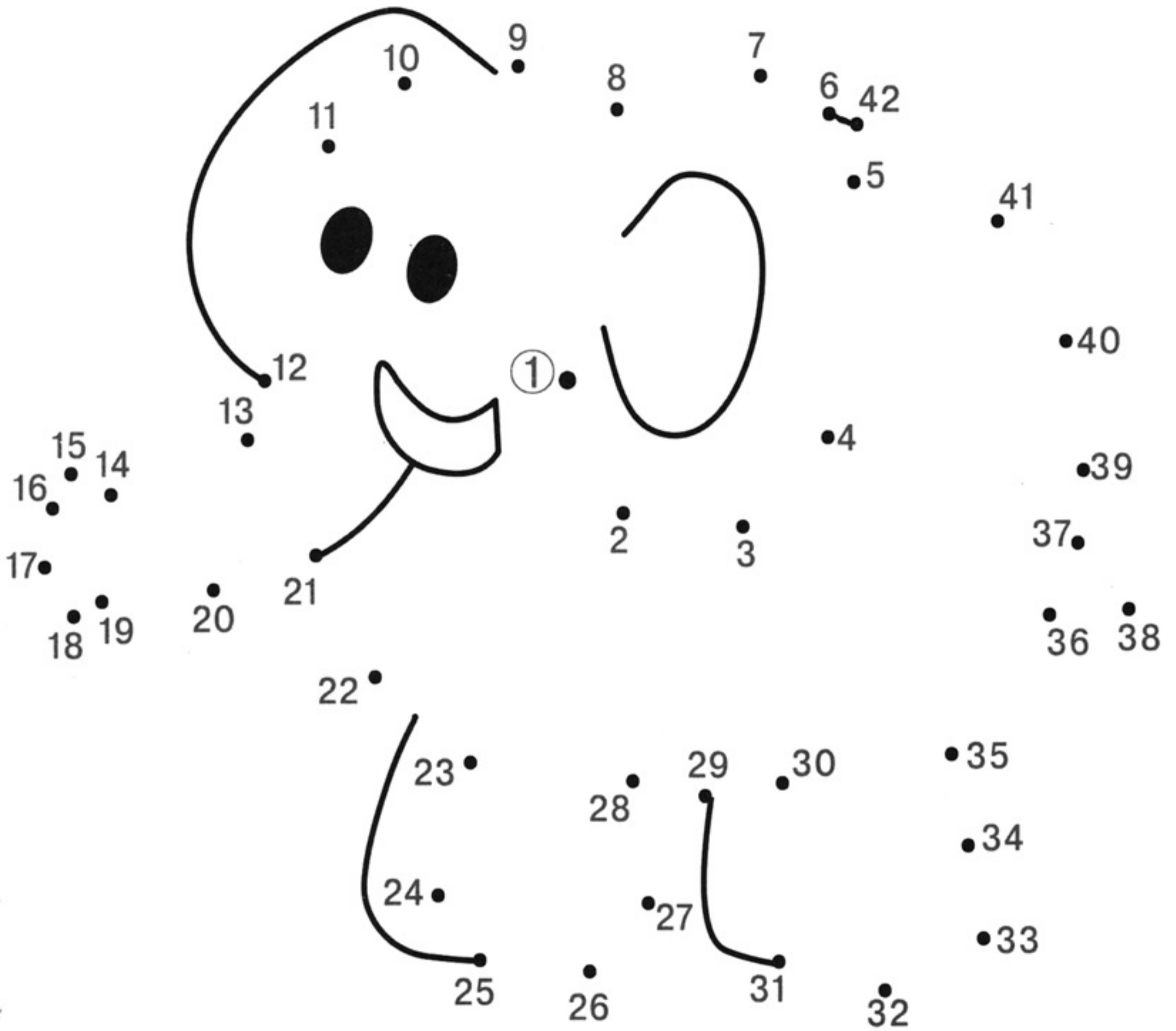

--	--	--	--

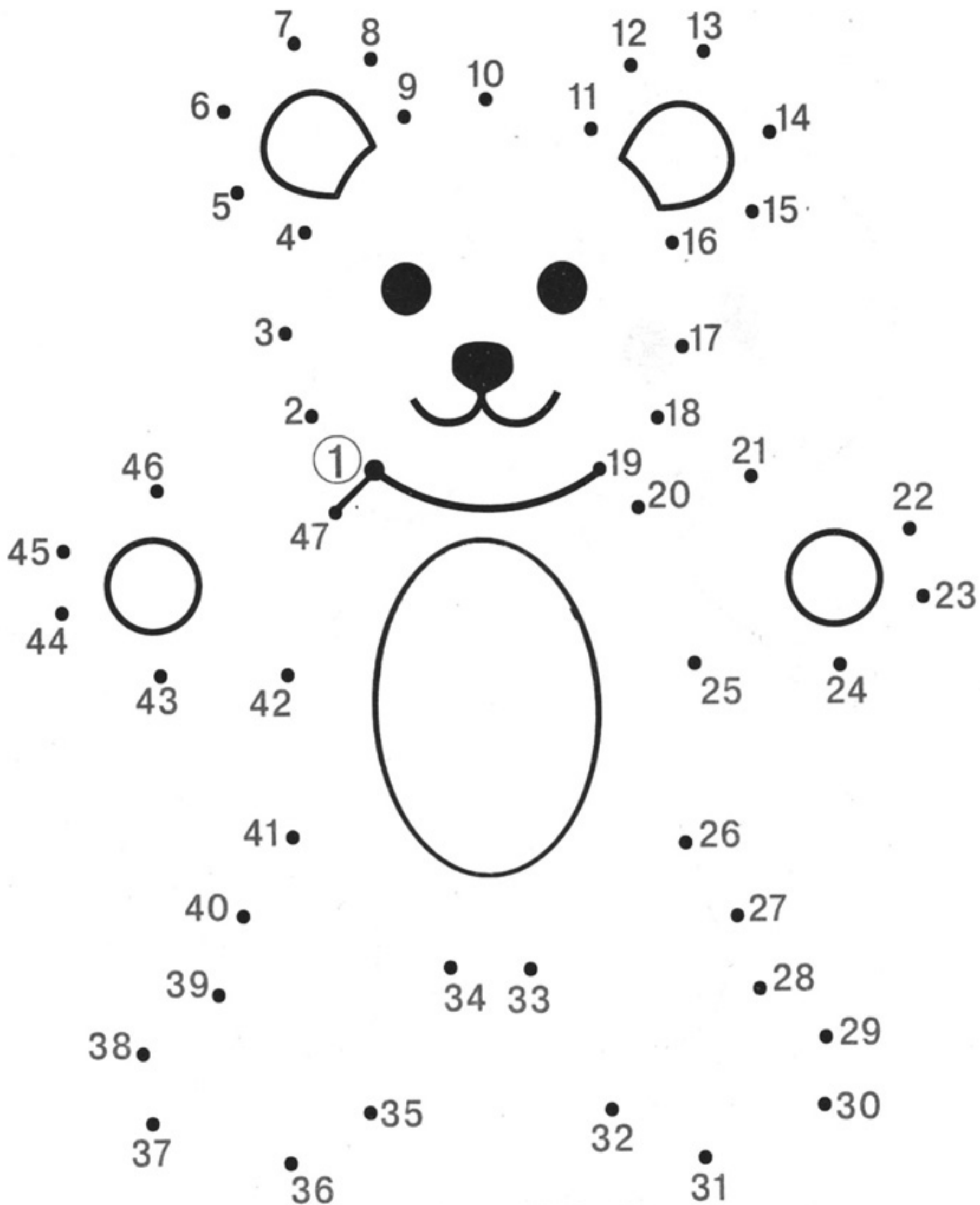

--	--	--	--	--	--	--

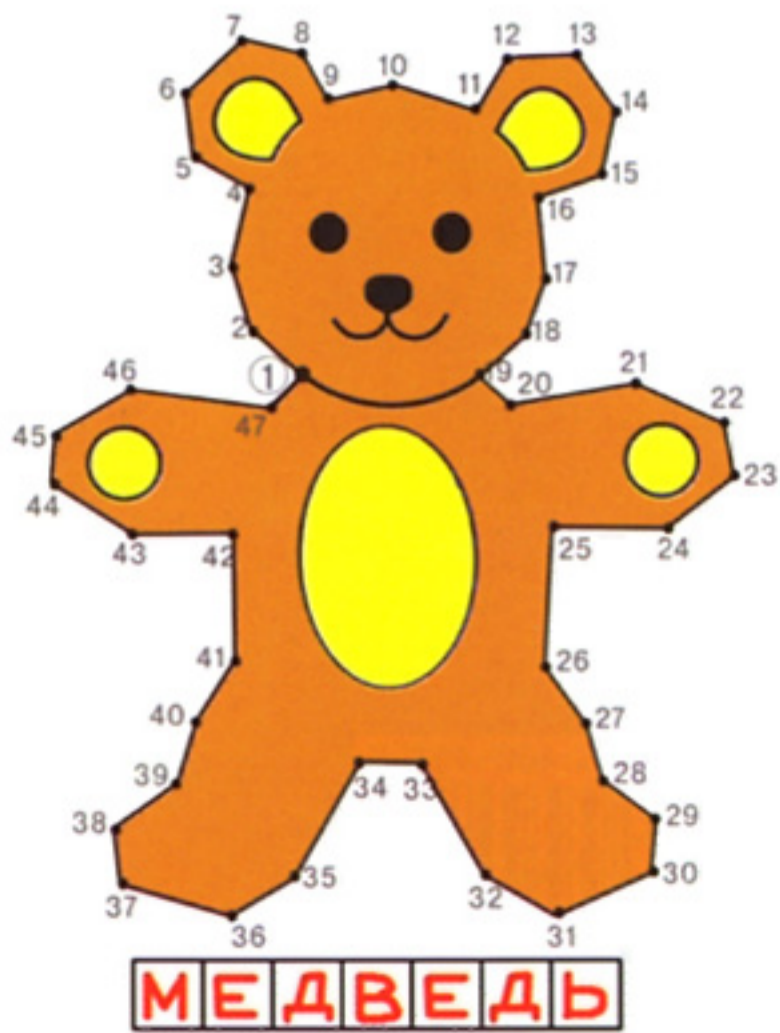
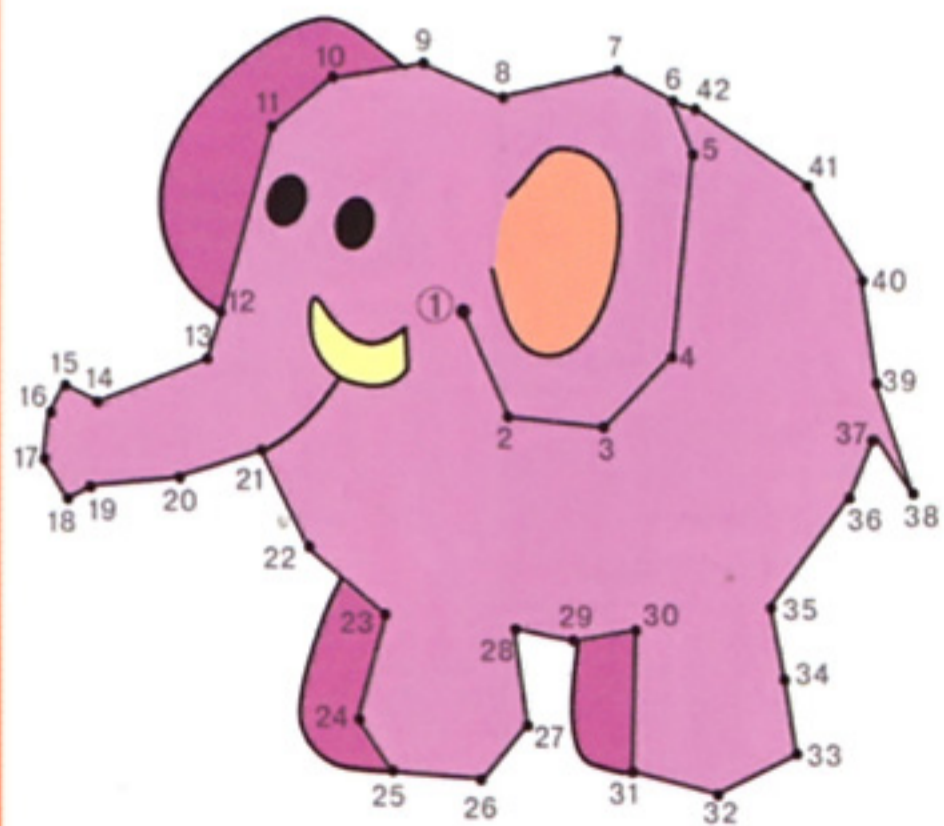
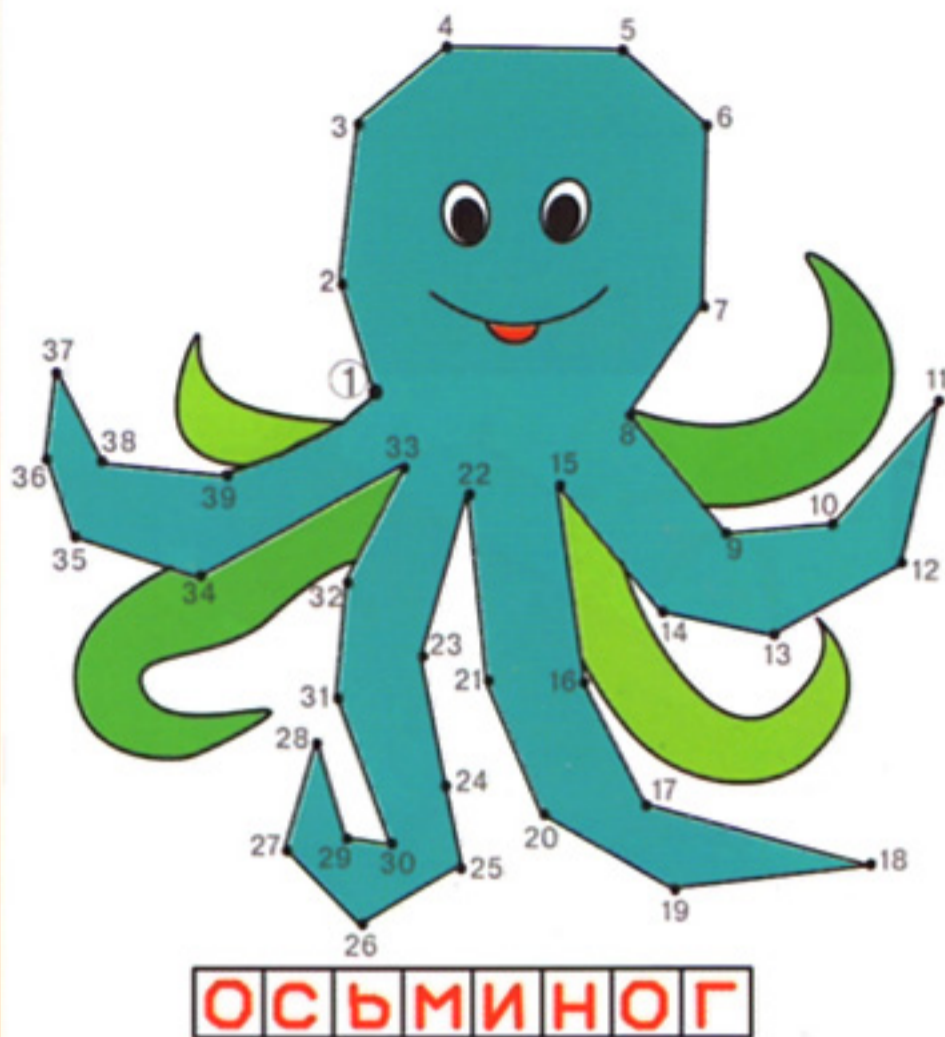
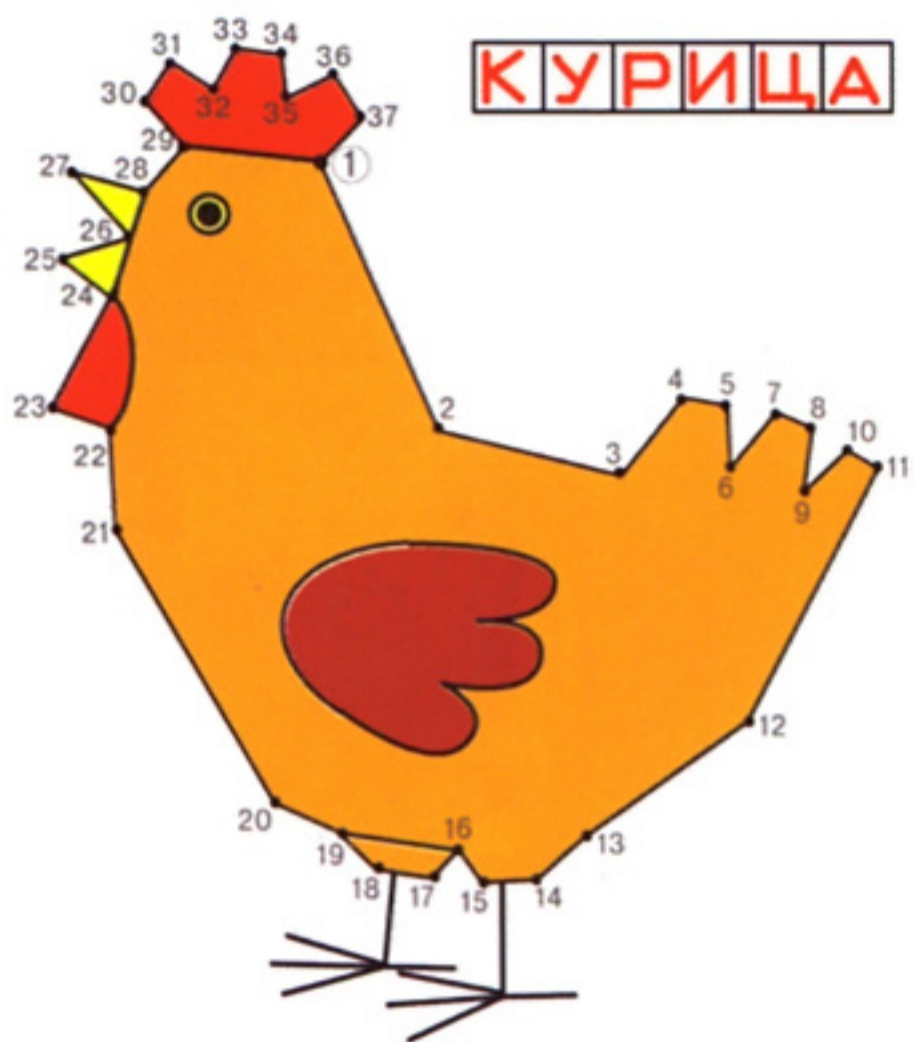



РАСКРАСКА МАЛЫШАМ  
от ТОЧКИ к ТОЧКЕ

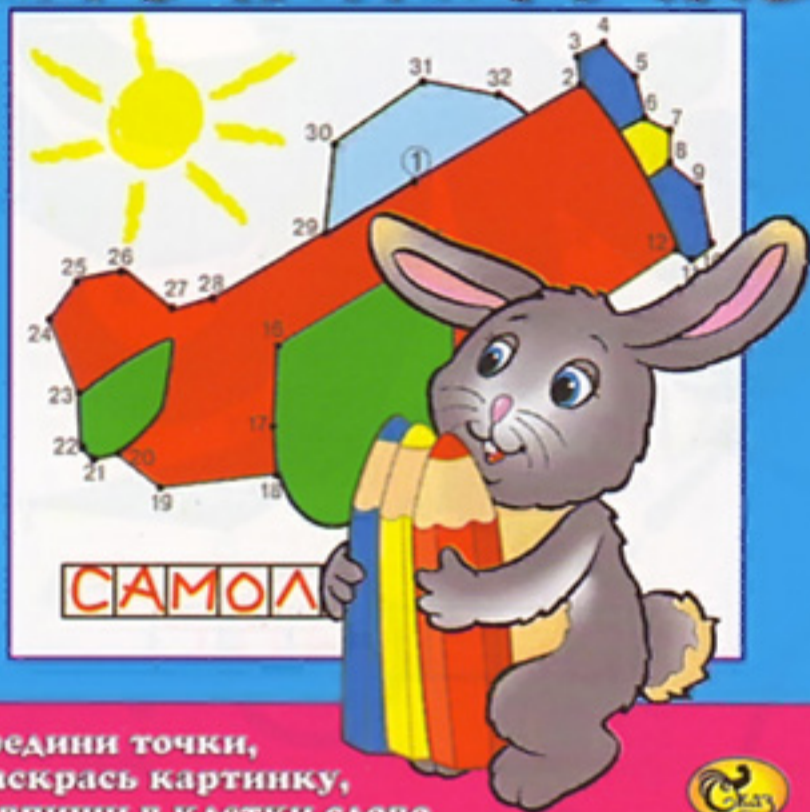

соедини точки,  
раскрась картинку,  
и впиши в клетки слово

РАСКРАСКА МАЛЫШАМ  
от ТОЧКИ к ТОЧКЕ



соедини точки,  
раскрась картинку,  
и впиши в клетки слово

Серия "Раскраска малышам"  
Книжка-раскраска

**ОТ ТОЧКИ К ТОЧКЕ. МИШКА**

Для дошкольного и младшего школьного возраста

Ответственный за выпуск Е. Н. Изотова

Подписано в печать с готовых диапозитивов 25.09.2008 г.

Формат 70 x 84 1/16. Печать офсетная.

Усл. печ. л. 0,82. Тираж 10000. Заказ 2606.

ООО "Сказ". Лицензия № 02330/0056907 от 1.04.2004 г.

220082, Минск, ул. Притыцкого, 34. Тел. (017) 2169124

Республиканское унитарное предприятие "Издательство

"Белорусский Дом печати".

220013, Минск, пр. Независимости, 79.

ISBN 978-985-400-494-5

© ООО "Сказ", 2007

ISBN 978-985-400-494-5



9 789854 004945